

# Sterownik Napędu Elektrycznego Zaworu

Kod produktu: PW-083-A



**Niezwodność**







**Integralność**

## Informacje o produkcie

Sterownik Elektrycznego Napędu Zaworu służy do ręcznego lub automatycznego sterowania zaworem klapowym, wyposażonego w siłownik elektryczny z wyłącznikami krańcowymi.

Pozwala on na zdalne i ręczne sterowanie zaworem z szafy, informując operatora o:

-  trybie pracy (automatyczna, ręczna),
-  stanie zasilania (brak świecenia kontrolki świadczy o braku zasilania lub wybiciu bezpiecznika),
-  stanie zaworu (otwarty, zamknięty),
-  awarii zaworu.

## Interfejs elektryczny

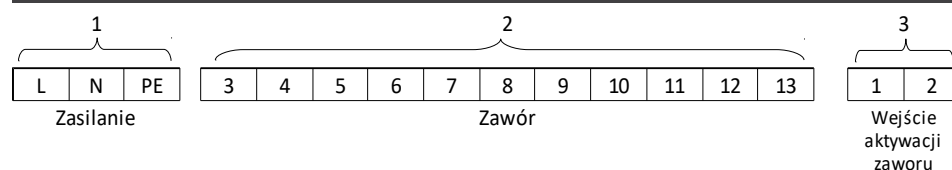

Oznaczenie portu	Nazwa	Zacisk	Opis
1	Zasilanie		Port zasilania urządzenia
		L	Przewód fazowy
		N	Przewód neutralny
	PE	Przewód ochronny	
2	Zawór		Wyjście sterujące zaworu
		3 – 13	Linie sterujące pracą zaworu
3	Wejście aktywacji zaworu		Zewnętrzne wejście aktywacji zaworu
		1	Wejście 1
		2	Wejście 2
	GND		Masa sygnału. Wewnętrznie połączona z zaciskiem „GND” portu zasilania

## Interfejs użytkownika

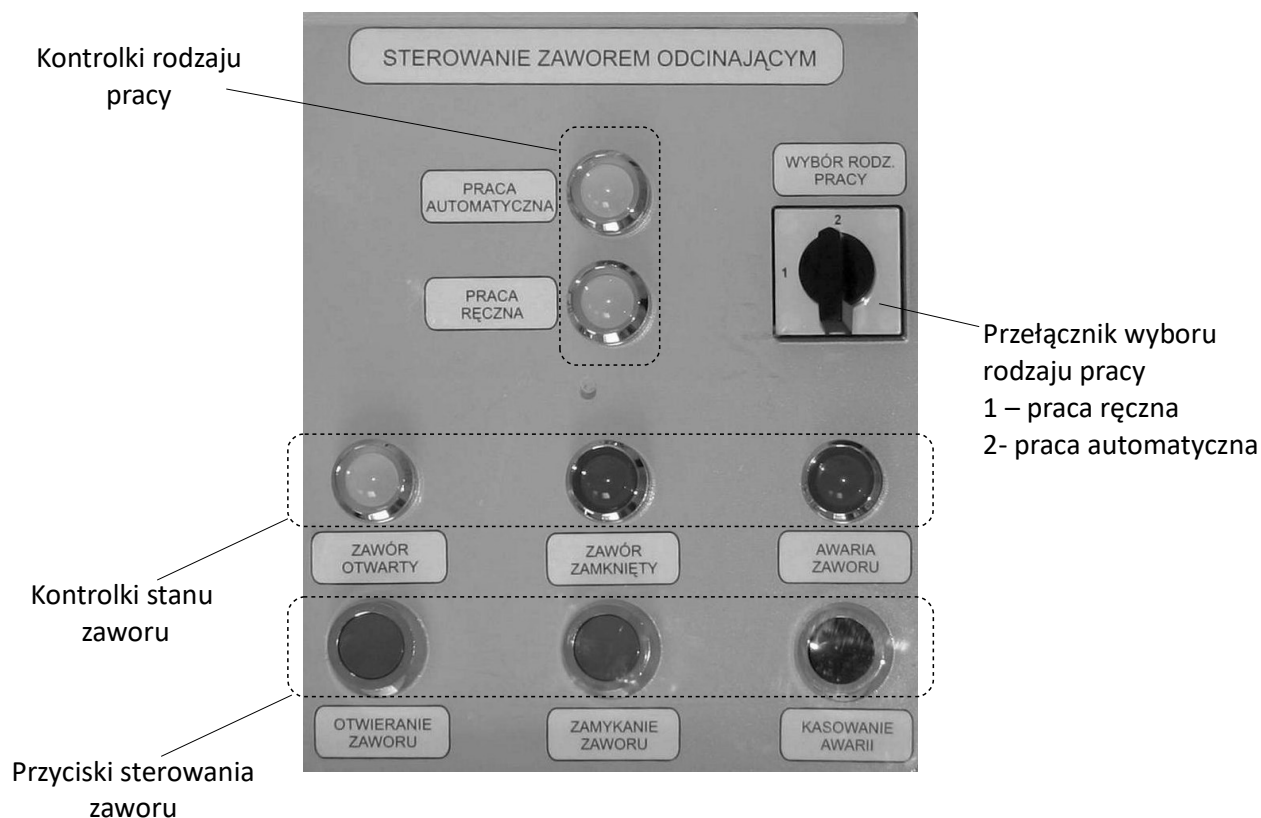

## Wymiary urządzenia

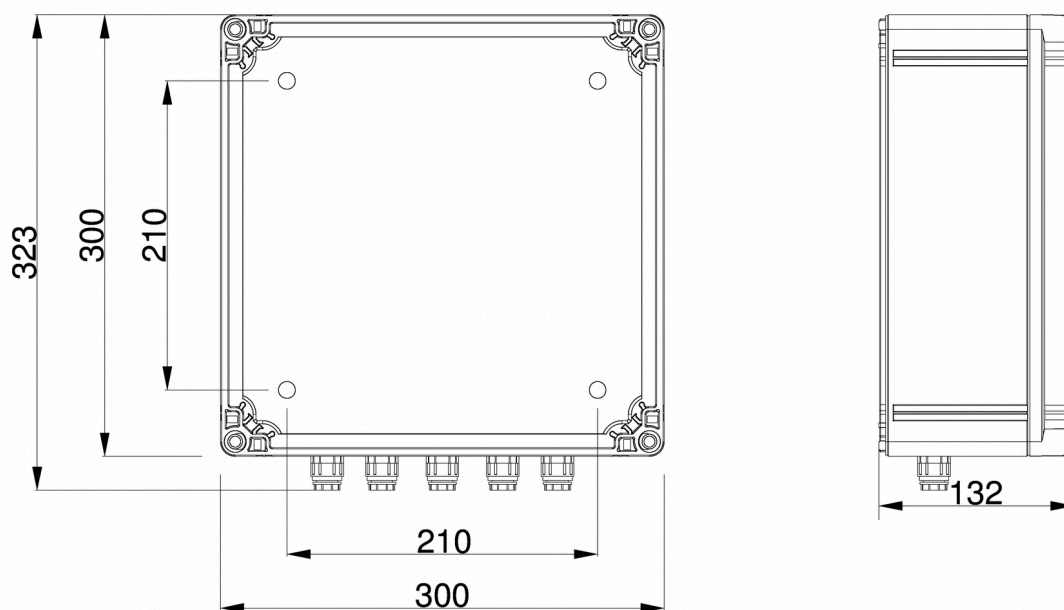

## Specyfikacja techniczna

Znamionowe parametry zasilania • Napięcie $U_{ZAS}$ • Moc $P_{ZAS}$	230 V ~ 500 W		Wbudowana sygnalizacja optyczna	Kontrolki typu LED
Warunki środowiskowe	Praca	Przechowywanie	Klasa ochronności elektrycznej	I
• zakres temperatur otoczenia • zakres wilgotności względnej	0 – 40 °C 10 – 80%	0 – 40 °C 30 – 80%	Wpusty kablowe • Zakres dławionych średnic kabla • Gwint zewnętrzny	6 – 13 mm M20x1,5
Stopień IP	IP 65		Przekrój kabla złącz zaciskowych	1 – 2,5 mm <sup>2</sup>
Parametry wyjść sterujących zaworem • Napięcie sterujące • Prąd	230 V ~ max 3 A		Materiał obudowy	PC
Parametry wejścia aktywacji zaworu	Podłączenie poprzez styk bezpotencjałowy (230 V, 100 mA) Rozwarte – nieaktywne Zwarte – aktywne		Masa	5 kg
			Częstotliwość obowiązkowych przeglądów serwisowych	Raz na rok
			Sposób montażu	4 otwory na wkręt, średnica 4,2 mm, rozstaw 210 mm x 210 mm

## Sposób oznaczania produktu

Kod produktu	Urządzenie
PW-083-A	Sterownik Napędu Elektrycznego Zaworu



**Atest Gaz A. M. Pachole sp. j.**  
ul. Spokojna 3, 44-109 Gliwice

tel.: +48 32 238 87 94  
fax: +48 32 234 92 71  
e-mail: [biuro@atestgaz.pl](mailto:biuro@atestgaz.pl)

Więcej szczegółów na temat urządzeń i innych elementów z naszej oferty znajdą Państwo na naszej stronie:

**[www.atestgaz.pl](http://www.atestgaz.pl)**